

## DH-SD63220I-HC

---

2Mp 20x PTZ Full HD HDCVI Dóm Kamera



### Jellemzők

- 20x optikai zoom
- Max. 25/30fps@1080P (1920×1080) & 50/60fps@720P felbontás
- DWDR, ICR, Ultra DNR, Auto iris, Auto focus
- Vezérlés COAX kábelen keresztül, nagy hatótávolságú, valós idejű jelátvitel
- Max 300°/s forgás sebesség, 360°-os végtelen elforgatás
- Max. 255 elő-beállítás, 5 automatikus letapogatás, 8 tour, 5 pattern
- Beépített riasztás 2 bemenet, 1 kimenet
- 3D intelligens pozicionálás DH-SD protokollal
- IP66

## DH-SD63220I-HC

### Technikai Specifikációk

<b>Model</b>	<b>DH-SD63220I-HC</b>
<b>Kamera</b>	
Képzékelő szenzor	1/2.8" Exmor CMOS
Pixelek száma	1920(H) x 1080(V), 2 Megapixels
Képalkotás	Progressive
Elektromos zársebesség	1/1 ~ 1/30,000s
Min. Megvilágítás	Nappali: 0.05Lux@F1.4; Éjszakai: 0.005Lux@F1.4
Jel-zaj viszony	More than 50dB
Felbontás	1080P(25/30fps), 720P(25/30/50/60fps)
Video kimenet	1-channel BNC HDCVI high definition video output
<b>Kamera Jellemzők</b>	
Üzem mód	Auto(ICR) / Color / B/W
Háttérfény kompenzáció	BLC / HLC / DWDR (Digital WDR)
Fehér egyensúly	Auto, ATW, Indoor, Outdoor, Manual
Videójel szabályzás	Auto / Manual
Zajcsökkentés	2D/3D
Képkítakarás	24 zónás
Digitális Zoom	16x
<b>Lencse</b>	
Fókusz távolság	4.7mm~94mm(20x Optikai zoom)
Rekesztérték	F1.4 ~ F2.6
Fókusz vezérlés	Auto / Manual
Látószög	H: 54.1° ~ 3.2°
<b>PTZ</b>	
Pan/Tilt Tartomány	Pan: 0° ~ 360° endless; Tilt: -2° ~ 90°, auto flip 180°
Manuális sebesség vezérlés	Pan: 0.1° ~300° /s; Tilt: 0.1° ~150° /s
Preset sebesség	Pan: 300° /s; Tilt: 200° /s
Preset	80(DH-SD), 255(Pelco-P/D)
PTZ Mód	5 Pattern, 8 Tour, Auto Pan, Auto Scan
Sebesség beállítás	Ember felismerő fókusz távolság/ sebesség adaptáció
Áramszünet védelem	Automatikusan visszaáll az előző PTZ és lencse beállításra áramszünet esetén
Egyéb funkció	Automatikusan visszaáll az előző PTZ és lencse beállításra áramszünet esetén
Időzített tevékenység	Automatikus Preset/Pan/Scan/Tour/Pattern aktiválás az előre megadott periódusban
Protokol	DH-SD, Pelco-P/D (Auto felismerés)
<b>Audio</b>	
Kezelőfelület	1 bemenet

## DH-SD63220I-HC

Egyéb kezelőfelület	
RS485	1
Riasztó	2 bemenet, 1 kimenet
Általános	
Tápellátás	AC 24V/3A (±10%)
Áramfelvétel	9.5W, 21W (bekapcsolt melegítő)
Üzemeltetési körülmények	-40°C ~ 60°C / < 90% RH
Külső védelem	IP66
Vandál védettség	IK10 (Optional)
Méreték	Φ222(mm) x 322(mm)
Tömeg	6.8kg

### Méreték (mm)

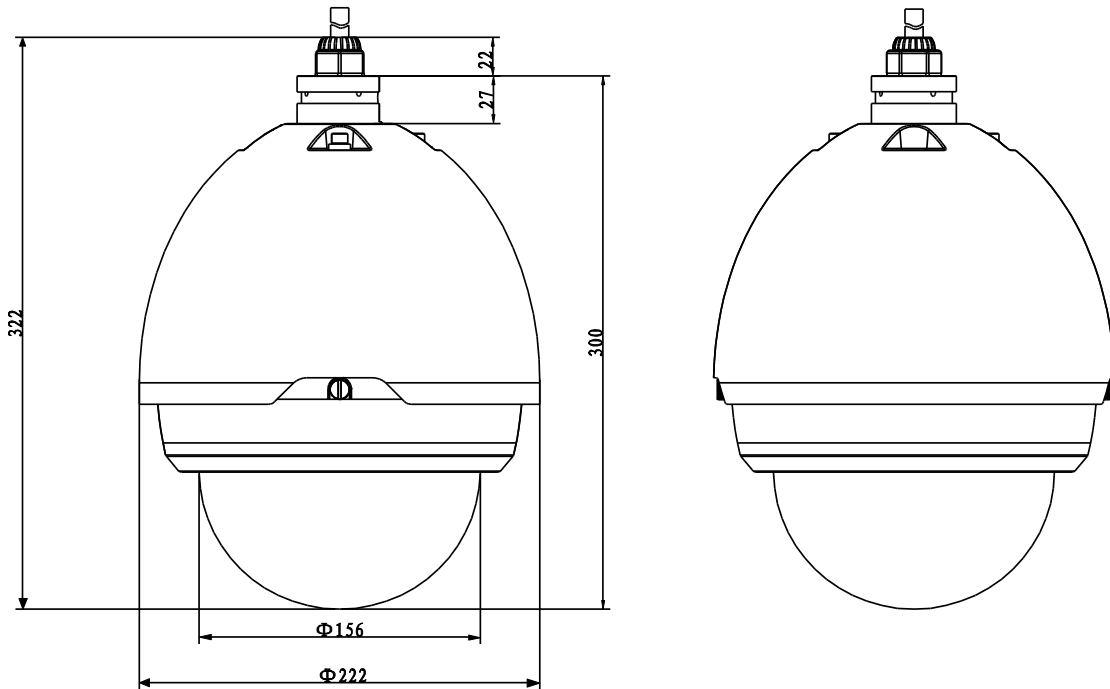









### Tartozék

DH-63FB	Power Supply

## DH-SD63220I-HC

### Tartozék (opcionális)

				
DH-PFA111	DH-PFB300C	DH-PFB301C	DH-PFA112	DH-PFA113

			
DH-PFB301S	DH-PFA120	DH-PFA150	DH-PFA151

---

#### Dahua Technology Co., Ltd.

1187 BinAn Road, Binjiang District, Hangzhou, China

Tel: +86-571-87688883

Fax: +86-571-87688815

Email: [overseas@dahuatech.com](mailto:overseas@dahuatech.com)

[www.dahuatech.com](http://www.dahuatech.com)

**Novosec Security Kft**  
**A DAHUA Hivatalos importőre.**